



NC - RA2 - 803. NORMA DE CONSTRUCCIÓN RED AÉREA NIVEL DE TENSIÓN 13.2 kV AISLADA. CONFIGURACIÓN RETENCIÓN CON EMPALME

ENERGÍA	NORMA TÉCNICAS	NC-RA2-803		REV 0	
	NC - RA2 - 803. NORMA DE CONSTRUCCIÓN RED AÉREA NIVEL DE TENSIÓN 13.2 kV AISLADA. CONFIGURACIÓN RETENCIÓN CON EMPALME	ELABORÓ: UNIDAD CET N&E	REVISÓ: UNIDAD CET N&E		
		APROBÓ: GERENCIA CET	FECHA: AAAA/MM/DD		
CENTROS DE EXCELENCIA TÉCNICA UNIDAD NORMALIZACIÓN Y LABORATORIOS	ANSI A		ESCALA: N/A	UNIDAD DE MEDIDA: mm	PÁGINA: 1 de 9

1 OBJETIVO

Definir la configuración básica de la estructura en red aislada denominada NC - RA2 - 803 del Grupo EPM, teniendo en cuenta las condiciones límites resultantes del análisis electromecánico de las estructuras.

2 ALCANCE

Esta norma es aplicable en el diseño de redes con niveles de tensión a 13.2 kV, del sistema de distribución del Grupo EPM.

Este documento está dirigido a ingenieros y técnicos, encargados del diseño, construcción y mantenimiento.

3 GENERALIDADES

La presente norma se sustenta teóricamente en el documento GM-12 Guía metodológica: cálculos mecánicos de estructuras y elementos de sujeción Grupo EPM y sus anexos; es aplicable a todas las condiciones climáticas y meteorológicas encontradas en las áreas de influencia del Grupo EPM en Colombia. La norma ha sido elaborada con base en las condiciones de clima cálido, altitudes hasta a 1000 msnm y velocidad de viento máxima de 100 km/hora, siendo estas las condiciones más desfavorables para el diseño de las estructuras. No obstante, no limita al diseñador de la red para evaluar otras condiciones particulares por medio de la metodología definida en el documento GM-12.

El análisis electromecánico emplea poste de concreto de 12m y 1050kgf monolítico; no obstante, podrán emplearse postes de igual longitud y capacidad de poliéster reforzado con fibra de vidrio (PRFV) o metálico (acero).

Los conductores utilizados en la verificación de esta norma son los mostrados en la tabla 1.

Tabla 1. Conductores cubiertos para red aislada en 13.2 kV.

CABLE
Cable CPX XLPE TR 90°C AI 3x1/0AWG 15kV 100% PH PE + ACSR/AW 2AWG
Cable CPX XLPE TR 90°C AI 3x4/0AWG 15kV 100% PH PE + ACSR/AW 1/0AWG

Durante la implementación de esta norma se debe tener en cuenta la constitución o definición de la zona de servidumbre de acuerdo con el documento *NT-06 Norma técnica: distancias de seguridad en redes de distribución*.

Cuando sea necesario realizar un cambio en alguno de los criterios o variables consideradas, el diseñador o constructor deberá remitirse al documento *GM-12 Guía metodológica: cálculos mecánicos de estructuras y elementos de sujeción Grupo EPM y sus anexos*.

ENERGÍA	NORMA TÉCNICAS	NC-RA2-803	REV 0		
	NC - RA2 - 803. NORMA DE CONSTRUCCIÓN RED AÉREA NIVEL DE TENSIÓN 13.2 kV AISLADA. CONFIGURACIÓN RETENCIÓN CON EMPALME	ELABORÓ: UNIDAD CET N&E	REVISÓ: UNIDAD CET N&E		
		APROBÓ: GERENCIA CET	FECHA: AAAA/MM/DD		
CENTROS DE EXCELENCIA TÉCNICA UNIDAD NORMALIZACIÓN Y LABORATORIOS	ANSI A		ESCALA: N/A	UNIDAD DE MEDIDA: mm	PÁGINA: 2 de 9

4 MODELO





Figura 1. Vista isometrica.

ENERGÍA	NORMA TÉCNICAS	NC-RA2-803	REV 0
	NC - RA2 - 803. NORMA DE CONSTRUCCIÓN RED AÉREA NIVEL DE TENSIÓN 13.2 kV AISLADA. CONFIGURACIÓN RETENCIÓN CON EMPALME	ELABORÓ: UNIDAD CET N&E	REVISÓ: UNIDAD CET N&E
		APROBÓ: GERENCIA CET	FECHA: AAAA/MM/DD
CENTROS DE EXCELENCIA TÉCNICA UNIDAD NORMALIZACIÓN Y LABORATORIOS	ANSI A		ESCALA: N/A
		UNIDAD DE MEDIDA: mm	PÁGINA: 3 de 9



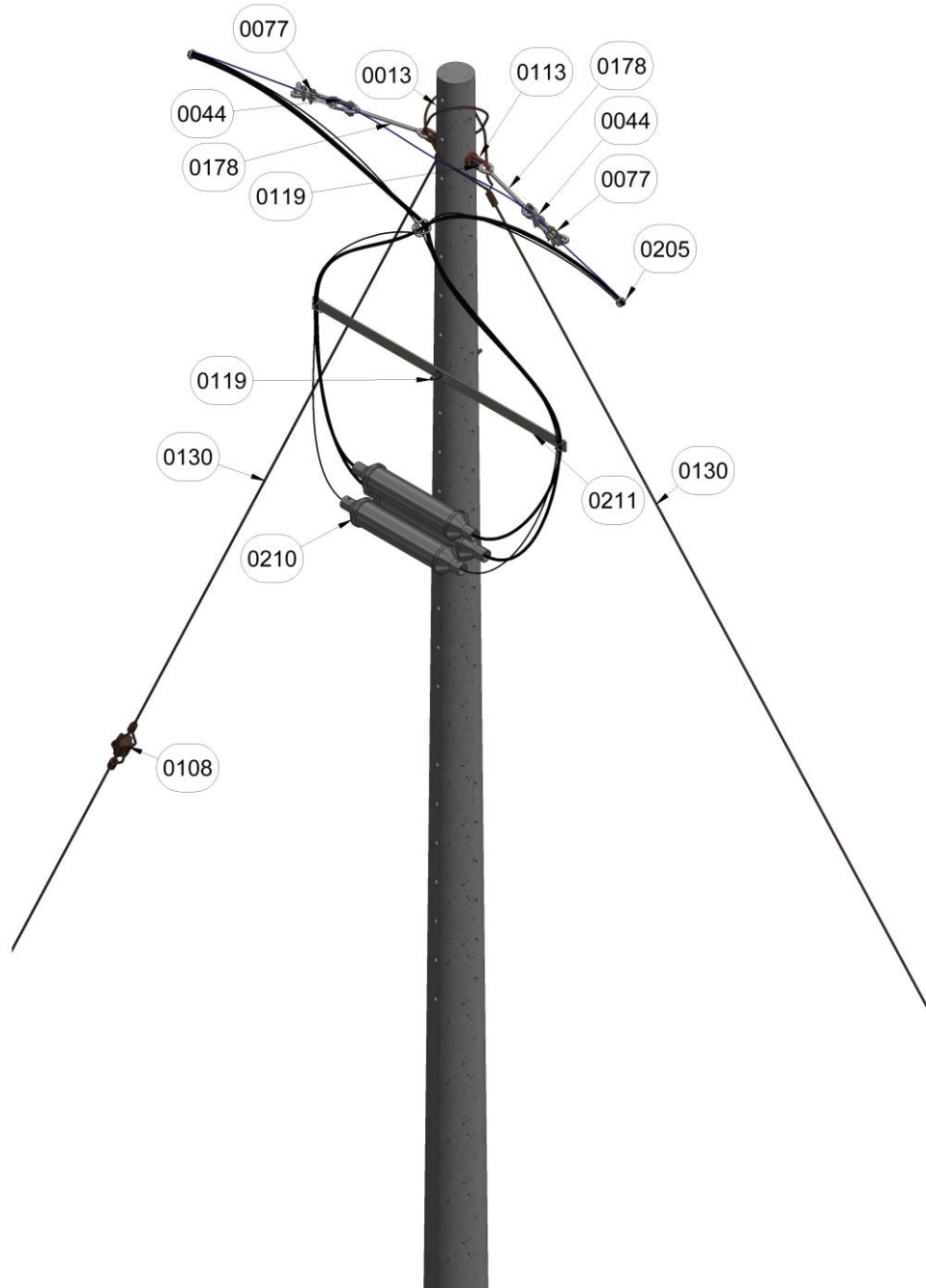

Figura 2. Vista frontal.

ENERGÍA	NORMA TÉCNICAS	NC-RA2-803		REV 0	
	NC - RA2 - 803. NORMA DE CONSTRUCCIÓN RED AÉREA NIVEL DE TENSIÓN 13.2 kV AISLADA. CONFIGURACIÓN RETENCIÓN CON EMPALME	ELABORÓ: UNIDAD CET N&E	REVISÓ: UNIDAD CET N&E		
		APROBÓ: GERENCIA CET	FECHA: AAAA/MM/DD		
CENTROS DE EXCELENCIA TÉCNICA UNIDAD NORMALIZACIÓN Y LABORATORIOS	ANSI A		ESCALA: N/A	UNIDAD DE MEDIDA: mm	PÁGINA: 4 de 9



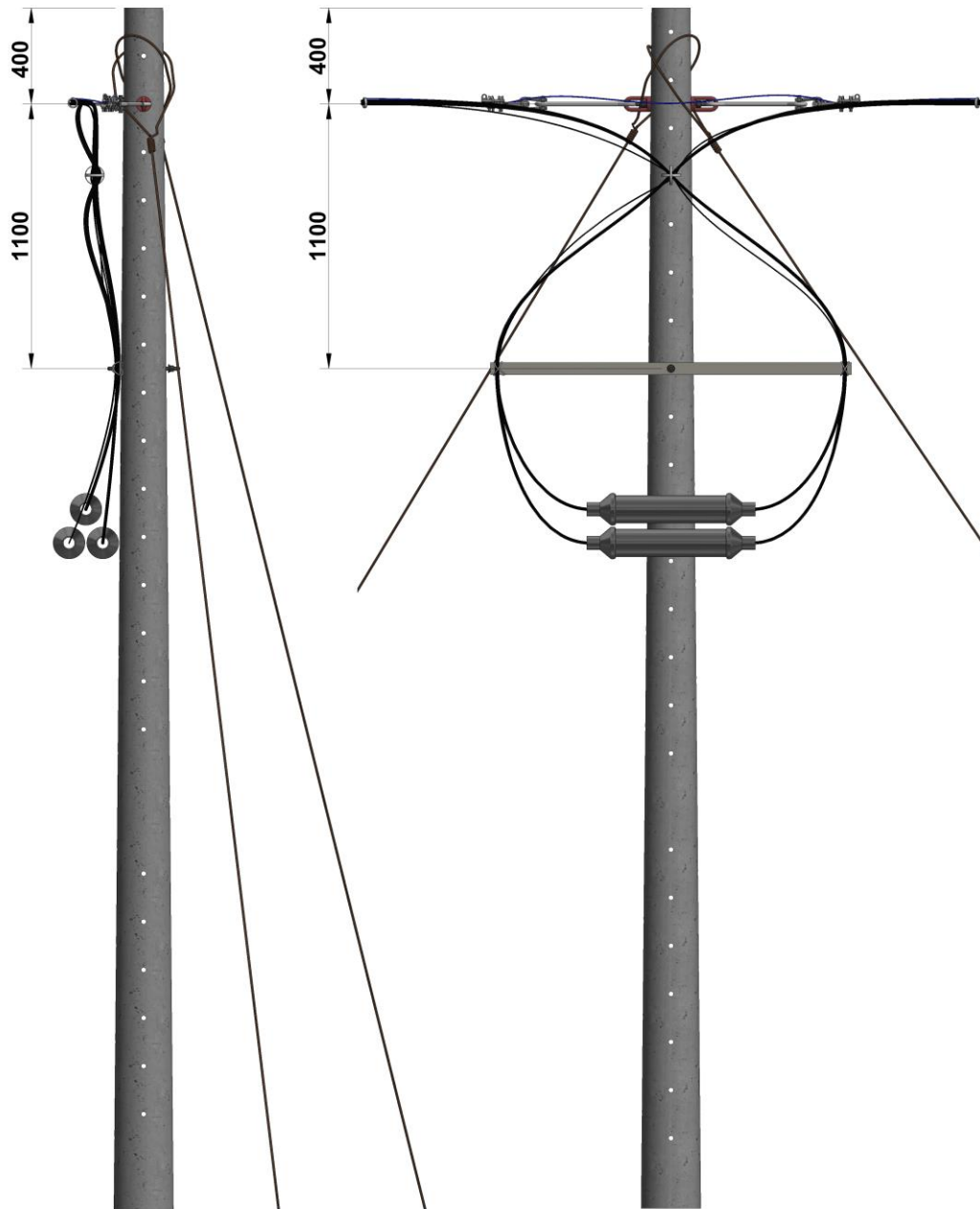

Figura 3. Vista en planta.

5 LISTADO DE MATERIALES

Tabla 2. Listado de materiales estructura NC-RA2-803

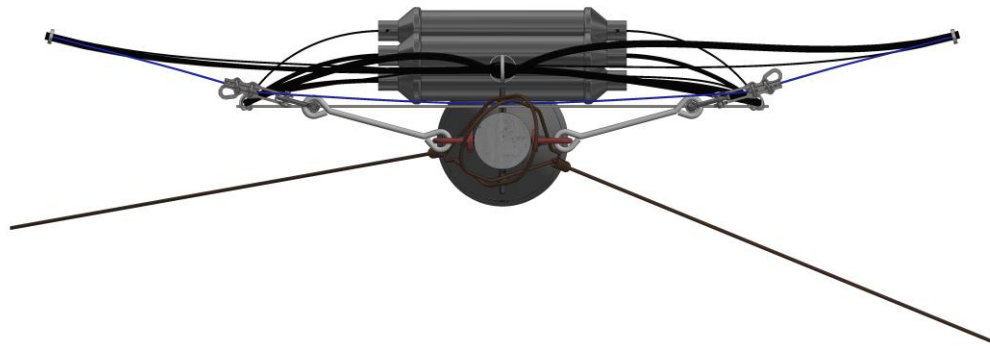
CÓDIGO IDENTIFICACIÓN	DESCRIPCIÓN TÉCNICA	REFERENCIA	CÓDIGO JDE	CANTIDAD	
				a	b
0013	Poste de concreto de 12m y 1050kgf monolítico	ET-TD-ME04-01	200016	1	
0014	Poste de concreto de 12m y 1350kgf monolítico	ET-TD-ME04-01	200017		1
0044	Eslabón en U 5/8" forjado galvanizado	ET-TD-ME03-11	211318	2	2
0077	Grapa de retención aluminio recta 2/0 AWG a 266.8 kcmil	ET-TD-ME03-16	213336	2	2
0108	Aislador tensor ANSI C29.4 clase 54-2 porcelana 15 kV 4 1/4"	ET-TD-ME02-01	200156	2	2
0109	Aislador tensor ANSI C29.4 clase 54-4 porcelana 38-48 kV 6 3/4"	ET-TD-ME02-01	200157	2	
0113	Tuerca de ojo alargada 5/8"	ET-TD-ME03-09	211356	2	2
0119	Esparrago 5/8" x 12"	ET-TD-ME03-19	211392	2	2
0130	Viento para poste 12 m			2	2
0131	Viento 1/4" para poste 14 m			2	
0178	Extensión de ojo acero 250 mm		211369	2	2
0205	Amarre			2	2
0210	Empalme premoldeado permanente 1000 KCMIL 15kV aislamiento 100%	ET-TD-ME12-01	211581	3	3
0211	Platina de acero 1500 x 50 x 7 mm			1	1

Donde: a → Montaje con viento
b → Montaje sin viento

ENERGÍA	NORMA TÉCNICAS	NC-RA2-803		REV 0
	NC - RA2 - 803. NORMA DE CONSTRUCCIÓN RED AÉREA NIVEL DE TENSIÓN 13.2 kV AISLADA. CONFIGURACIÓN RETENCIÓN CON EMPALME	ELABORÓ: UNIDAD CET N&E	REVISÓ: UNIDAD CET N&E	
		APROBÓ: GERENCIA CET	FECHA: AAAA/MM/DD	
CENTROS DE EXCELENCIA TÉCNICA UNIDAD NORMALIZACIÓN Y LABORATORIOS	ANSI A		ESCALA: N/A	UNIDAD DE MEDIDA: mm
				PÁGINA: 5 de 9



El listado de materiales no incluye los elementos para el sistema de puesta a tierra, remítase a la RA6-010 Norma técnica puesta a tierra de redes de distribución eléctrica.

6 TENSIONADO DEL CONDUCTOR

El cálculo mecánico de los conductores se muestra en el documento *GM-12 Guía metodológica: cálculos mecánicos de estructuras y elementos de sujeción Grupo EPM* y se hace para las siguientes condiciones limitantes.

- Hipótesis A. Máxima velocidad del viento (temperatura mínima y viento máximo).
- Hipótesis B. Mínima temperatura (temperatura mínima y sin viento).
- Hipótesis C. Operación Diaria (Tensión diaria promedio, EDS).
- Hipótesis D. Máxima flecha (Temperatura máxima, sin viento).

En el documento anexo *ANX-12C Tablas de cálculo mecánico cables cubiertos y cables aislados* se muestran las tensiones y flechas de los conductores utilizados por el Grupo EPM para las anteriores hipótesis, y las tablas de tendido para el rango de temperaturas que se presentan en la zona de influencia del grupo EPM se muestran en el documento anexo *ANX-12E Tablas de tendido cables cubiertos y cables aislados*.

ENERGÍA	NORMA TÉCNICAS	NC-RA2-803		REV 0	
	NC - RA2 - 803. NORMA DE CONSTRUCCIÓN RED AÉREA NIVEL DE TENSIÓN 13.2 kV AISLADA. CONFIGURACIÓN RETENCIÓN CON EMPALME	ELABORÓ: UNIDAD CET N&E	REVISÓ: UNIDAD CET N&E		
		APROBÓ: GERENCIA CET	FECHA: AAAA/MM/DD		
CENTROS DE EXCELENCIA TÉCNICA UNIDAD NORMALIZACIÓN Y LABORATORIOS	ANSI A		ESCALA: N/A	UNIDAD DE MEDIDA: mm	PÁGINA: 6 de 9

7 CURVAS DE UTILIZACIÓN

Montaje a: Montaje con viento

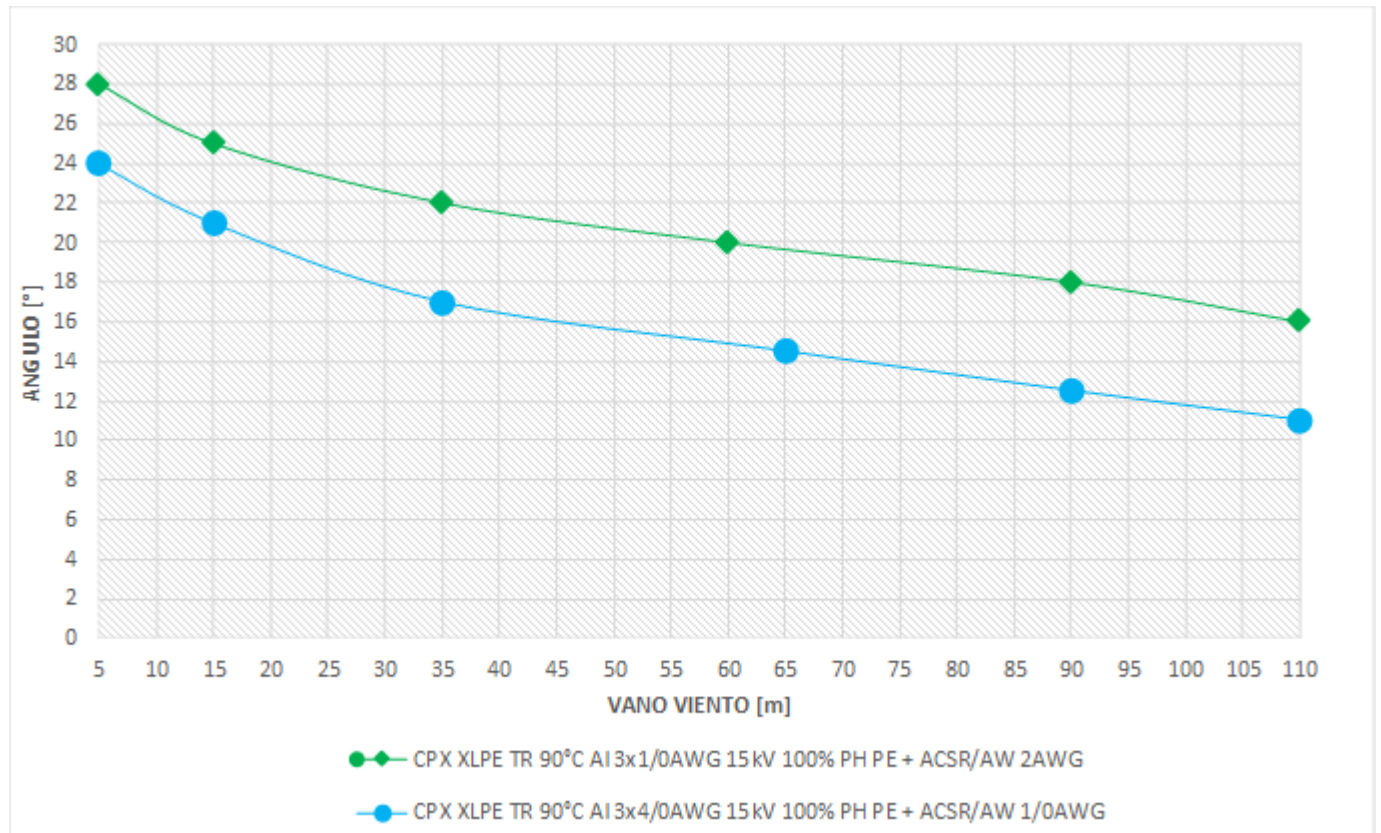

Notas:

1. La curva de utilización se construyó con base a los parámetros meteorológicos más desfavorable del territorio de alcance del Grupo EPM, es decir clima cálido.
2. La velocidad de viento máxima utilizada para la construcción de la curva es de 100 km/h.
3. El vano máximo en la estructura limitado por flecha para terreno plano es de 100 m.
4. La curva de utilización indica el valor de vano viento en función del ángulo. El uso óptimo de la estructura se encuentra en los puntos debajo de la curva del conductor utilizado por el diseñador.
5. El vano viento corresponde al promedio de la longitud de los vanos adyacentes a la estructura (vano adelante y vano atrás).
6. Cuando se requiera mejorar la curva de utilización de la estructura se podrán realizar cambios en los elementos de esta norma, tales como aumentar la capacidad de carga de rotura de los postes, vientos con cable de mayor calibre, entre otros. Estos cambios deben ser validados y justificados por medio de cálculos electromecánicos según la particularidad del caso.
7. El vano peso de la estructura para la condición climática evaluada en esta norma es:

CPX XLPE TR 90°C AI 3x1/OAWG 15kV 100% PH PE + ACSR/AW 2AWG	CPX XLPE TR 90°C AI 3x4/OAWG 15kV 100% PH PE + ACSR/AW 1/OAWG
165 m	165 m

ENERGÍA	NORMA TÉCNICAS	NC-RA2-803	REV 0
	NC - RA2 - 803. NORMA DE CONSTRUCCIÓN RED AÉREA NIVEL DE TENSIÓN 13.2 kV AISLADA. CONFIGURACIÓN RETENCIÓN CON EMPALME	ELABORÓ: UNIDAD CET N&E	REVISÓ: UNIDAD CET N&E
		APROBÓ: GERENCIA CET	FECHA: AAAA/MM/DD
CENTROS DE EXCELENCIA TÉCNICA UNIDAD NORMALIZACIÓN Y LABORATORIOS	ANSI A		ESCALA: N/A
		UNIDAD DE MEDIDA: mm	PÁGINA: 7 de 9

Montaje b: Montaje sin viento

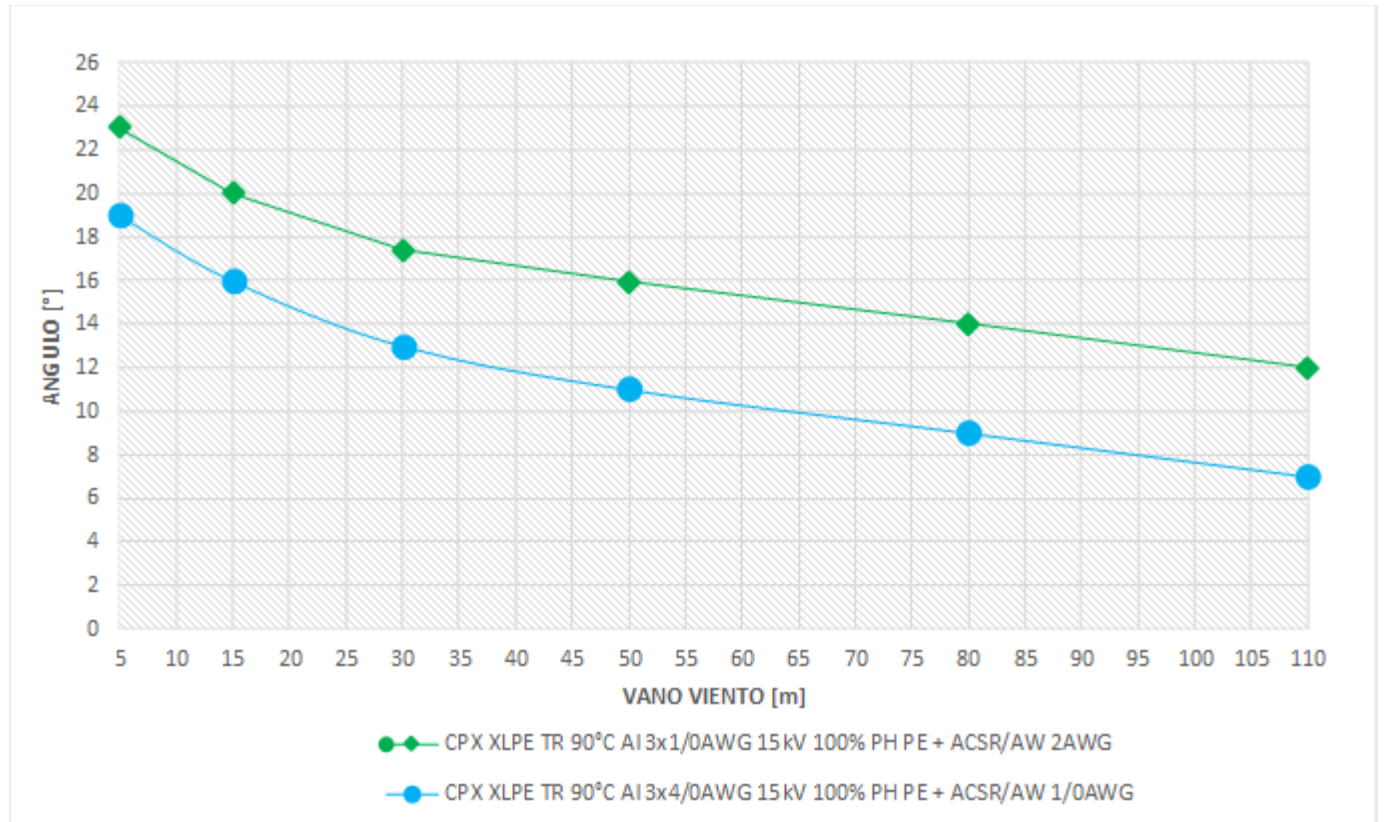

Notas:

1. La curva de utilización se construyó con base a los parámetros meteorológicos más desfavorable del territorio de alcance del Grupo EPM, es decir clima cálido.
2. La velocidad de viento máxima utilizada para la construcción de la curva es de 100 km/h.
3. El vano máximo en la estructura limitado por flecha para terreno plano es de 100 m.
4. La curva de utilización indica el valor de vano viento en función del ángulo. El uso óptimo de la estructura se encuentra en los puntos debajo de la curva del conductor utilizado por el diseñador.
5. El vano viento corresponde al promedio de la longitud de los vanos adyacentes a la estructura (vano adelante y vano atrás).
6. Cuando se requiera mejorar la curva de utilización de la estructura se podrán realizar cambios en los elementos de esta norma, tales como aumentar la capacidad de carga de rotura de los postes. Estos cambios deben ser validados y justificados por medio de cálculos electromecánicos según la particularidad del caso.
7. El vano peso de la estructura para la condición climática evaluada en esta norma es:

CPX XLPE TR 90°C AI 3x1/0AWG 15kV 100% PH PE + ACSR/AW 2AWG	CPX XLPE TR 90°C AI 3x4/0AWG 15kV 100% PH PE + ACSR/AW 1/0AWG	0	0
165 m	165 m	0 m	0 m

ENERGÍA	NORMA TÉCNICAS	NC-RA2-803		REV 0	
	NC - RA2 - 803. NORMA DE CONSTRUCCIÓN RED AÉREA NIVEL DE TENSIÓN 13.2 kV AISLADA. CONFIGURACIÓN RETENCIÓN CON EMPALME	ELABORÓ: UNIDAD CET N&E	REVISÓ: UNIDAD CET N&E		
		APROBÓ: GERENCIA CET	FECHA: AAAA/MM/DD		
CENTROS DE EXCELENCIA TÉCNICA UNIDAD NORMALIZACIÓN Y LABORATORIOS	ANSI A		ESCALA: N/A	UNIDAD DE MEDIDA: mm	PÁGINA: 8 de 9

8 NOTAS GENERALES

1. Todas las dimensiones, en las figuras, están dadas en milímetros.
2. En zonas con nivel de contaminación fuerte (IV) y muy fuerte (V) o costera se recomienda utilizar poste en poliéster reforzado con fibra de vidrio (PRFV). ET-TD-ME04-02.
3. En zonas con nivel de contaminación fuerte (IV) y muy fuerte (V) o costera se recomienda emplear herrajes de acero inoxidable y estructuras FRP.
4. En caso de que el poste no tenga las perforaciones indicadas en los planos, se podrá utilizar abrazadera o collarín fabricados según NTC 2663 con carga máxima a tensión de 30 kN y carga máxima cortante de 24 kN.



9 ANEXOS

Tabla 3. Curvas de utilización por conductor montaje a.

CPX XLPE TR 90°C AI 3x1/0AWG 15kV 100% PH PE + ACSR/AW 2AWG		CPX XLPE TR 90°C AI 3x4/0AWG 15kV 100% PH PE + ACSR/AW 1/0AWG	
ÁNGULO [°]	VANO VIENTO [m]	ÁNGULO [°]	VANO VIENTO [m]
16.0	110.0	11.0	110.0
18.0	90.0	12.5	90.0
20.0	60.0	14.5	65.0
22.0	35.0	17.0	35.0
25.0	15.0	21.0	15.0
28.0	5.0	24.0	5.0

Tabla 4. Curvas de utilización por conductor montaje b.

CPX XLPE TR 90°C AI 3x1/0AWG 15kV 100% PH PE + ACSR/AW 2AWG		CPX XLPE TR 90°C AI 3x4/0AWG 15kV 100% PH PE + ACSR/AW 1/0AWG	
ÁNGULO [°]	VANO VIENTO [m]	ÁNGULO [°]	VANO VIENTO [m]
12.0	110.0	7.0	110.0
14.0	80.0	9.0	80.0
15.9	50.0	11.0	50.0
17.4	30.0	13.0	30.0
20.0	15.0	16.0	15.0
23.0	5.0	19.0	5.0

ENERGÍA	NORMA TÉCNICAS	NC-RA2-803	REV 0
	NC - RA2 - 803. NORMA DE CONSTRUCCIÓN RED AÉREA NIVEL DE TENSIÓN 13.2 kV AISLADA. CONFIGURACIÓN RETENCIÓN CON EMPALME	ELABORÓ: UNIDAD CET N&E	REVISÓ: UNIDAD CET N&E
		APROBÓ: GERENCIA CET	FECHA: AAAA/MM/DD
CENTROS DE EXCELENCIA TÉCNICA UNIDAD NORMALIZACIÓN Y LABORATORIOS	ANSI A		ESCALA: N/A
		UNIDAD DE MEDIDA: mm	PÁGINA: 9 de 9